



ARAÇ KABUL / İŞ EMRİ

20GH347 - 29.03.2021 10:18

TSE - HYB BELGE NO : 20 - HYB - 1790

- * Kendime ait aracın ya da kontrol amaçlı getirdiğim aracın ekspertiz işlemlerinin yapılmasına izin veriyorum.Ekspertize gelen arac, sahibinin ve alıcı adayının rızasıyla merkezimize gelir, bu nedenle yapılacak kontroller daha başında kabul edilmiş sayılır.
- * Ekspertizde paketler ve içerikleri ve kontrol noktaları açık ve net şekilde alıcı ve satıcıyla paylaşılmıştır.Seçtiğiniz paket içeriği ve kontrol noktaları çerçevesinde tüm incelemeler yapılip raporları işlemler bitince size teslim edilecektir.
- * Araçla ilgili tüm kontroller TSE tarafından kalibrasyonları her yıl yapılmış makineler yardımıyla yapılır.
- * Aracınızın hasar/pert kaydı ve km sorgulamasını ilgili yerlerde mutlaka yapınız/yaptırınız. Kilometre bilgisi aracın km ekranından okunacaktır.Bu nedenle km bilgisinin yanıltıcı olmasından doğan ekspertiz raporuna eksik-yanlış bilgilerden ve bunun sonuçlarından firmamız sorumlu tutulamaz.
- * Ekspertizde motor performans testi yapılması esnasında olması ve ortaya çıkması muhtemel motor kol çıkarması-turbonun devre dışı kalması -lastik patlaması/parçalanması araçta zaten var olan bir kusurun ortaya çıkması anlamına gelir ve oluşacak masraflar tamamen araç sahibine ya da ekspertiz yaptırana aittir.
- * Ekspertizde kaporta-boya kontrolünde plastik ve cam aksam kontrolü yapılmaz.Araç üzerindeki ezik çizik gibi aracın değerini etkilemeyen olası hasarlar ekspertizde raporlara geçirilmemektedir.
- * Firmamız aracı üreten veya satan firma değildir.Kontroller cihazlar yardımıyla teknisyenlerin yaptığı kontrollerin sonucu raporlara yansıtılmıştır.Bu nedenle verilen rapordaki bilgiler aracı almak isteyenlere gelecekte olabilecek muhtemel arıza ve hasarlarla ilgili garanti vermez.
- * Firmamız aracın ekspertiz anında görünen hata ve kazalarını kontrol eder, sizi bilgilendirir.Aracın ekspertizi hiçbir parça sökülmeden yapılacaktır.Bu nedenle motor içi, şanzıman içi, diferansiyel içi, hava yastığı, trigger kiti gibi kapalı kutular içinde olan gizli ve gizlenmiş kusurlardan firmamız sorumlu tutulamaz.Araçta gizlenmiş ya da gözden kaçan bir kusur var ise, Tüketicinin korunması Hakkında Kanun uyarınca konunun muhatabı aracın satıcısıdır.Bu tür kusurlardan dolayı aracın olması gereken fiyattan daha yüksek alındığı iddiası ile firmamız sorumlu tutulamaz.
- * Ekspertizden önceki tarihte veya ekspertiz sonrası bir tarihte aracın Yetkili bayi haricinde bir yerde uygun olmayan parçalar kullanılarak ya da tamir edilerek yapılan tamirat-tadilat-onarımlardan kaynaklanan her türlü can ve mal kaybından firmamızın sorumluluğu yoktur.
- * Mekanik-Elektronik-Araç altı kontrolü başlığı altında yapılan kontroller göreceli kabul edildiği için farklılık arz edebilir. Bu kontrollerle ilgili görüşlerin bazıları tamamen tavsiye niteliğindedir.
- * Oto ekspertiz yaklaşık 1 saatlik zaman diliminde önceden belirlenmiş kontrol noktalarının, sökme/takma yapılmadan gözle görülen ve/veya test edilebilen kusurlu parçalarının tespitini yapma, yorumlama ve bilgilendirme işini kapsamaktadır.
- * Aracınızda sahibinin bile bilmediği gözle görülemeyen kusurlar test esnasında ortaya çıkabilir.Firmamızda yapılan hiçbir test araca zarar vermez, TSE tarafından kalibrasyonları yapılmış cihazlar kullanılarak testler gerçekleştirilir.Test esnasında ortaya çıkacak arızalardan firmamız sorumlu tutulamaz.
- * Otokontrol tarafından alınan telefon numaralarım ve mail adresime tanıtım ve kampanya amaçlı E-posta ve SMS gönderilmesine onay veriyorum.
- * Raporlar 1 kez çıktı alınabilir ve ekspertiz sonrası hizmet alana teslim edilir.

ALICI / VEKİLİ / EKSPERTİZ TALEP EDEN

AD & SOYAD : MUHİTTİN ZENGİN

GSM NO : 0(532) 673-8177

EKSPERTİZ PAKETİ : FULL PAKET

RUHSAT SAHİBİ / VEKİLİ

AD & SOYAD : NESLİHAN BİNAR

GSM NO : 0(505) 839-7510

RAPOR NO : 0000024893



RUHSAT BİLGİLERİ

TSE - HYB BELGE NO : 20 - HYB - 1790

ARAÇ GÖRSELLERİ

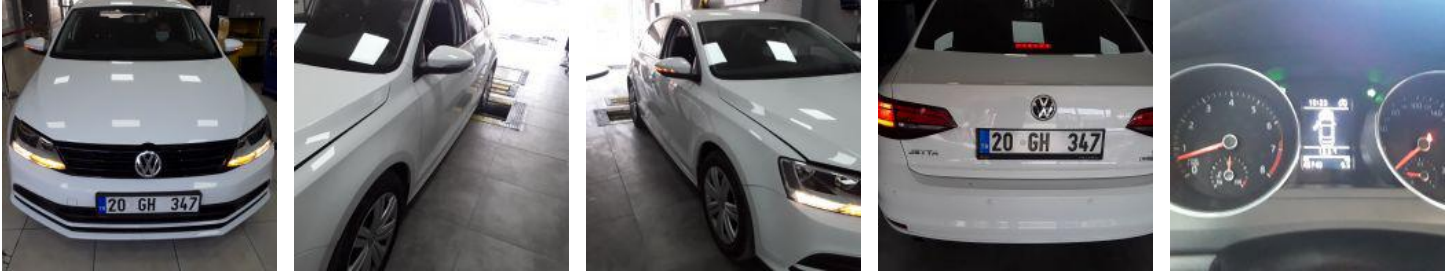

EKSPERTİZ YAPTIRAN / VEKİLİ BİLGİLERİ

AD & SOYAD : MUHİTTİN ZENGİN

EKSPERTİZ PAKETİ : FULL PAKET

TARİH & SAAT : 29.03.2021 10:18

ARAÇ BİLGİLERİ

PLAKA : 20GH347

KM : 45740

ŞASİ : WVWZZZ16ZHM025137

RENK : BEYAZ

MARKA / MODEL : VOLKSWAGEN / JETTA

VİTES : MANUEL

MODEL YILI : 2017

YAKIT : BENZİN

MOTOR GÜCÜ / (KW) : 77

PAKET İÇERİĞİ

MOTOR PERFORMANS TESTİ-ARAÇ ALTI KONTROL(FOTOĞRAFLI)-BEYİN(OBD) KONTROLÜ-KAPORTA BOYA KONTROLÜ

ÖN KONTROL

	Durum	Not
> Motor Yağı Seviyesi	✓	Kontrol Sorunsuzdur.
> Motor Soğutma Suyu	✓	Kontrol Sorunsuzdur.
> Turboda Ses	✓	Kontrol Sorunsuzdur.
> Egzoz Duman Kontrolü	✓	Kontrol Sorunsuzdur.
> Yağ Çubuğunda Buhar Kontrolü	✓	Kontrol Sorunsuzdur.
> Şanzıman Vites Geçiş Kontrolleri	✓	Kontrol Sorunsuzdur
> Debriyaj Baskı Balata Kontrolü	✓	Kontrol Sorunsuzdur/Olağan Aşınmalar Gözardı Edilmiştir.

İkon Anlamları : ✓ : İyi i : Orta ! : Kötü ⊖ : Diğer

PLAKA : 20GH347
MARKA / MODEL : VOLKSWAGEN / JETTA
MODEL YILI : 2017
TARİH & SAAT : 29.03.2021 10:18
EKSPERTİZ PAKETİ : FULL PAKET



ÖN KONTROL

TSE - HYB BELGE NO : 20 - HYB - 1790

AÇIKLAMA / NOTLAR

* BAKIM UYARISI YANIYOR.



PLAKA : 20GH347
MARKA / MODEL : VOLKSWAGEN / JETTA
MODEL YILI : 2017
TARİH & SAAT : 29.03.2021 10:18
EKSPERTİZ PAKETİ : FULL PAKET



MOTOR PERFORMANS

TSE - HYB BELGE NO : 20 - HYB - 1790

AÇIKLAMA / NOTLAR

- * HİZMET ALAN MOTOR PERFORMANS TESTİ YAPILMASINI İSTEMEDİ.
- * ARAÇ KM DEĞERİ DÜŞÜK OLDUĞU İÇİN PERFORMANS TESTİ YAPILMADI.



PLAKA : 20GH347
MARKA / MODEL : VOLKSWAGEN / JETTA
MODEL YILI : 2017
TARİH & SAAT : 29.03.2021 10:18
EKSPERTİZ PAKETİ : FULL PAKET



ARAÇ ALTI KONTROL

TSE - HYB BELGE NO : 20 - HYB - 1790

Araç Altı Kontrol

	Durum	Not
> Ön Diskler	✓	Kontrol Sorunsuzdur.
> Ön Fren Balataları	✓	Kontrol Sorunsuzdur.
> Arka Diskler	✓	Kontrol Sorunsuzdur.
> Arka Fren Balataları	i	Aşınma Var/Takip Ediniz.
> Lastikler	!	Lastiklerin Biri ya da Birden Fazlası Çok Aşınmış, Değişim Gerekli/Takip Ediniz
> Lastik Tarihleri	!	Lastik Kullanım Ömrü Olan 4 Yılı Tamamlamış/Takip ediniz. 2016
> Akis Kırıkları Ön/Arka	✓	Kontrol Sorunsuzdur.
> Rot Kolları/Rot Başları/Rotiller	✓	Kontrol Sorunsuzdur.
> Direksiyon Kutusu Yağ Sızdırması	✓	Kontrol Sorunsuzdur.
> Şanzumanda Yağ Sızdırması	✓	Kontrol Sorunsuzdur.
> Direksiyon Pompası Yağ Sızdırması	✓	Kontrol Sorunsuzdur.
> Motor Üst Kapaktan Yağ Sızdırması	✓	Kontrol Sorunsuzdur.
> Katalizörde İşlem	✓	Kontrol Sorunsuzdur.
> Intercooll Radyatörü ve Boruları	✓	Kontrol Sorunsuzdur.
> Turbo ve Boruları Yağ Sızdırması	✓	Kontrol Sorunsuzdur.
> Su ve Klima Radyatörleri	✓	Kontrol Sorunsuzdur.
> Görünen Kayışların Kontrolü(V kayışı,Klima vb)	i	Yüzeysel Çatlamlar Var/Takip Ediniz.
> Radyatörler Alt Traversi/Taşıyıcı	✓	Kontrol Sorunsuzdur.
> Motor Alt Traversi/Taşıyıcı	✓	Kontrol Sorunsuzdur.
> Diferansiyel/Şaft	⊖	Araçta Özellik Yok.
> Araç Altı Muhafaza	⊖	Araç Altı Muhafaza Yok.
> Motor Yağ Kaçak Kontrolü	✓	Kontrol Sorunsuzdur.
> Motor ve Şanzuman Takozları	✓	Kontrol Sorunsuzdur.
> Amortisör	✓	Kontrol Sorunsuzdur.
> Ön Kapak Motor	✓	Kontrol Sorunsuzdur

İkon Anlamları : ✓ : İyi i : Orta ! : Kötü ⊖ : Diğer









PLAKA : 20GH347
MARKA / MODEL : VOLKSWAGEN / JETTA
MODEL YILI : 2017
TARİH & SAAT : 29.03.2021 10:18
EKSPERTİZ PAKETİ : FULL PAKET



ARAÇ ALTI KONTROL

TSE - HYB BELGE NO : 20 - HYB - 1790

RESİMLİ PARÇA

YAKIN RESİM	UZAK RESİM	PARÇA	AÇIKLAMA
		Diğer	ARAÇ ALTI GENEL GÖRÜNÜMÜ
		Diğer	YAĞ FİLTRESİ BÖLGESİNDE YAĞ KAÇAĞI VAR SERVİS ÖNERİLİR.
		Motor Üstten Görünüm	

AÇIKLAMA / NOTLAR

* YAĞ FİLTRESİ BÖLGESİNDE YAĞ KAÇAĞI VAR SERVİS ÖNERİLİR.



29.03.2021

Araç: Volkswagen Jetta 1.2i TSI BlueMotion
Motor kodu: CBZB
Üretim yılı: 14-16
Kilometre durumu:
Lisans numarası : 20GH347
VIN: WWWZZZ16ZHM025137
Test edilmiş: 29.03.2021 10:26:27 /

ARIZA KODU / Toplam talep / -

Tüm yapı gruplarının hata kodu genel sorgulaması

Parça grubu	SİSTEM	Hata
OBD MOTOR	OBD Motor elektroniği 1	0 5
ARIZA KODU 18951: EMME SİSTEMİNDE SIZINTI ►SİSTEMDE HATALI HAVA		
ARIZA KODU 19400: YAKIT POMPASI ►ARIZALI ELEKTRİK DEVRESİ		
ARIZA KODU 2838: RAY BASINCI İZLEME ►BASINÇ ÇOK DÜŞÜK		
ARIZA KODU 12881: YAKIT ÖLÇME SİSTEMİ 2 SIRA 1 ►Yanlış işlev		
ARIZA KODU 4201: Yakıt dolun seviyesi ►Çok düşük dolun seviyesi.		
ABS HAVA YASTIĞI A/C SİSTEMİ A/C SİSTEMİ Konfor Konfor	Fren elektroniği HAVA YASTIĞI A/C/kalorifer Yardımcı/yakıtlı kalorifer GÖSTERGE GRUBU Araç elektrik sistemi 1	0 0 0 0 0 0
Konfor Konfor Konfor	Diyağ. arayüzü veri yolu Sürücü kapısı elektronik Ön sağ koltuk kapısı elektronik	0 0 0

Konfor	Römork işlevi	
Konfor	Akü kontrolü	0
Hırsızlık koruması	MOTOR KİLİDİ	0
Süspansiyon	Araç konumu algılaması	
Süspansiyon	Tekerlek süspansiyon elektroniği	
Direksiyon	Direksiyon asistanı	0
Direksiyon	Direksiyon sütunu modülü	0
Ses/Video	Bilgi elektroniği	
Ses/Video	Radyo ayarlayıcı	
Ses/Video	Dijital radyo ayarlayıcı	
Ses/Video	Ortam yürütücüsü 3	
Ses/Video	Navigasyon	
Ses/Video	Ses sistemi	

PLAKA : 20GH347
MARKA / MODEL : VOLKSWAGEN / JETTA
MODEL YILI : 2017
TARİH & SAAT : 29.03.2021 10:18
EKSPERTİZ PAKETİ : FULL PAKET



KAPORTA & BOYA KONTROLÜ

TSE - HYB BELGE NO : 20 - HYB - 1790

KAPORTA - BOYA KONTROL



SOL YAN

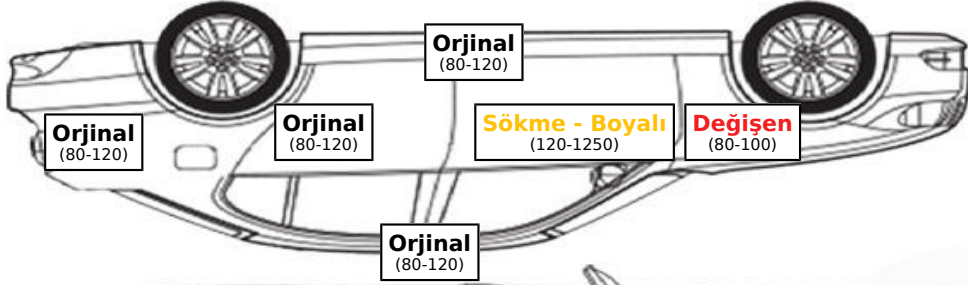

ARKA

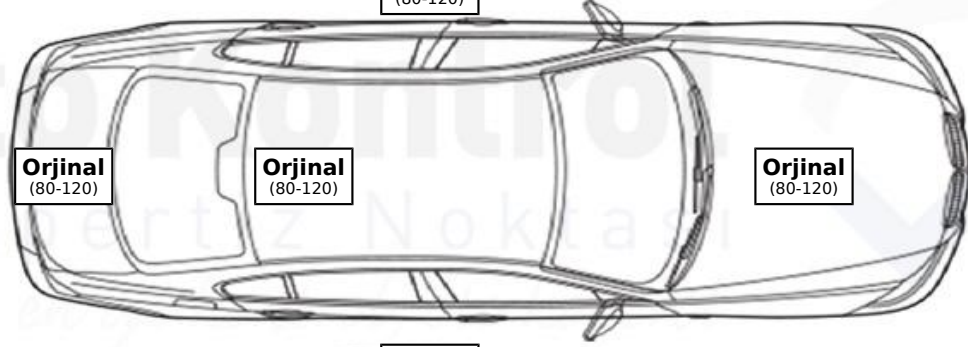

ÖN



SAĞ YAN

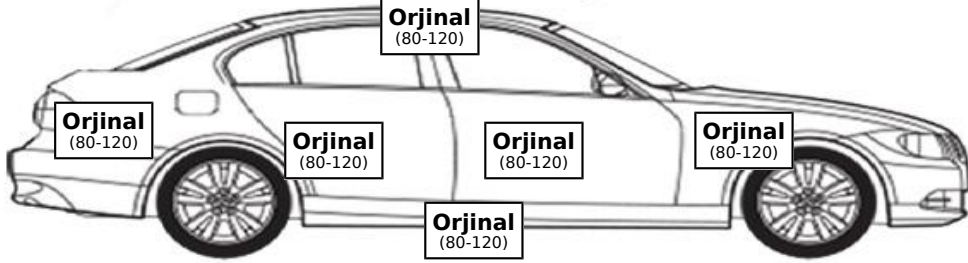

AÇIKLAMA / NOTLAR

- * SÖKÜLMÜŞ PARÇALAR ÇIKMA ORJİNAL PARÇALARLA DEĞİŞMİŞ OLABİLİR.
- * ÖN TAMPON ALTINDA SÜRTMELER MEVCUT.MUHTELİF YERLERİNDE GÖÇÜKLER VAR.

ARAÇLA İLGİLİ TÜM BİLGİLERİ ALDIM.

ONAYLAYAN :

GARANTİO KAPORTA & BOYA SERTİFİKASI

TARİH & SAAT : 29.03.2021 10:18

Police Seri No : 0000024893

ARAÇ BİLGİLERİ

PLAKA : 20GH347 KM : 45740
ŞASI : WVVZZZ16ZHM025137 RENK : BEYAZ
MARKA / MODEL : VOLKSWAGEN / JETTA VİTES : MANUEL
MODEL YILI : 2017 YAKIT : BENZİN

KAPSAM

Garantio sertifikası karşılıklı mutakabatla imza altına alınmıştır. Bu sertifika ile aracınızın ekspertizinde kontrol edilen kaporta boya ile ilgili eksik ya da hatalı bilgilendirmelerden doğan değer kaybınızı teminat altına alır. Kaporta boyadan kaynaklanan eksik ya da hatalı bilgilendirmeden dolayı oluşacak değer kaybı tablosu aşağıda belirtilmiştir.** **Garantio tarafından sağlanan bu hizmette kaporta boya garantisi, ekspertizi yapılan aracın 1 yıl 1000 km (hangisi önce dolarsa) geçerlidir.** İş bu garantio sertifikası 29.03.2021 tarihi 10:18 saatinde 1 asıl olarak tek nüsha basılmıştır. 2. Nüshası müşteri dijital imzasıyla firmamız datasında muhafaza edilmek üzere saklanmıştır.

DEĞER KAYBI TALEBİNDE İZLENECEK YOLLAR

İvedilikle 0(258) 251-5052 / 0(532) 350-2091 numaralı telefonlara bilgi verilmesi. Aracın ruhsat bilgilerinin-ekspertiz raporunun-garantio sertifikasının beyan edilmesi. Hasar veya değer kaybı tespitinin yapılması için gerekli sürenin servise veya ekspertize verilmesi.

** KAPORTA BOYA HASAR GERİ ÖDEME TABLOSU

KASKO DEĞERİ %	LOKAL BOYALI	BOYALI	DEĞİŞEN
TAVAN	% 1	% 1,5	% 2
ÖN ÇAMURLUKLAR	% 0,5	% 1	% 1,5
KAPILAR	% 0,5	% 0,75	% 1
BAGAJ KAPAĞI	% 0,5	% 0,75	% 1
ARKA ÇAMURLUK	% 0,3	% 0,75	% 1
ÖN KAPUT	% 0,75	% 1,25	% 1,75
ÖN ŞASELER	-	% 1,5	% 2
ARKA ŞASELER	-	% 1,5	% 2
ÖN PODYELER	-	% 0,75	% 1

Not: TÜM PARÇALARA %20 MUAFİYET UYGULANIR.

